



Security Tech Germany



PROTECCIÓN LABORAL
CON SISTEMAS
LOCKOUT/TAGOUT

¿Está su empresa preparada para los sistemas LoTo?

2025

TOOLWORK.CL



PROTEGE LA VIDA DE SUS EMPLEADOS

¡Garantice un entorno de trabajo seguro!

Con un sistema de lockout/tagout, podrá garantizar que sus empleados puedan realizar los trabajos de mantenimiento sin tener que preocuparse por su seguridad y sin temer por sus vidas. Esto ofrece seguridad adicional, lo que no solo ayuda a prevenir accidentes causados por el arranque inesperado de maquinaria y equipos, sino que también anima a sus empleados a tratar los peligros de manera consciente y optimiza los procesos internos.

Además de una configuración de lockout/tagout específica, la elección de sistemas y dispositivos de bloqueo apropiados determina el nivel de seguridad de sus empleados. ABUS ofrece una amplia gama de candados y dispositivos de bloqueo que cumplen los requisitos de lockout/tagout, dándoles a usted y a sus empleados una gran sensación de seguridad.

Los aspectos destacados de nuestra gama de lockout/tagout:

- **EL ABUS LOCKPOINT**
es la solución de almacenamiento flexible y ampliable para poner los bloqueos de lockout a disposición de sus empleados
- **E245**
el primer dispositivo del mundo de bloqueo para guardamotores
- **EL NUEVO BLOQUEO UNIVERSAL DE VÁLVULAS V500**
para válvulas de bola de cualquier forma y tamaño
- **LAS NUEVAS ETIQUETAS T150 LOTO DE ABUS**
se suministran en cajas dispensadoras con cierre











LOS CANDADOS SAFETY 74. 72.

Los candados Safety son un elemento esencial y versátil para el lockout/tagout (bloqueo y etiquetado).

Sirven para lograr una comunicación directa y clara, ya que señalizan de un solo vistazo: "Esta área de la máquina está bloqueada contra el acceso no autorizado".

De esta manera, se evitan lesiones o accidentes mortales.



Código	Nombre						
		mm	mm	mm	mm	mm	g
90666-4	CANDADO DIELÉCTRICO 74/40 HB38 KD MORADO	40	38	6,5	20	90	100
59108-2	CANDADO DIELÉCTRICO 74/40 HB38 KD ROJO	40	38	6,5	20	90	100
58979-9	CANDADO DIELÉCTRICO 74/40 HB38 KD GRIS	40	38	6,5	20	90	100
67076-3	CANDADO DIELÉCTRICO 74/40 HB38 KD AMARILLO	40	38	6,5	20	90	100
91121-7	CANDADO DIELÉCTRICO 74/40 HB38 KD NEGRO	40	38	6,5	20	90	100
58978-2	CANDADO DIELÉCTRICO 74/40 HB38 KD BLANCO	40	38	6,5	20	90	100
69014-3	CANDADO DIELÉCTRICO 74/40 HB38 KD NARANJO	40	38	6,5	20	90	100
59114-3	CANDADO DIELÉCTRICO 74/40 HB38 KD CAFÉ	40	38	6,5	20	90	100
67071-8	CANDADO DIELÉCTRICO 74/40 HB38 KD AZUL	40	38	6,5	20	90	100
59112-9	CANDADO DIELÉCTRICO 74/40 HB38 KD VERDE	40	38	6,5	20	90	100
59116-7	CANDADO DIELÉCTRICO 74/40 HB75 KD ROJO	40	75	6,5	20	123	110
59117-4	CANDADO DIELÉCTRICO 74/40 HB75 KD AZUL	40	75	6,5	20	123	110
58031-4	CANDADO DIELÉCTRICO 74/40 HB75 KD AMARILLO	40	75	6,5	20	123	110
58984-3	CANDADO DIELÉCTRICO 74/40 HB75 KD VERDE	40	75	6,5	20	123	110
58985-0	CANDADO DIELÉCTRICO 74/40 HB75 KD NARANJO	40	75	6,5	20	123	110
58032-1	CANDADO DIELÉCTRICO 74/40 HB75 KD CAFÉ	40	75	6,5	20	123	110
58986-7	CANDADO DIELÉCTRICO 74/40 HB75 KD MORADO	40	75	6,5	20	123	110
58987-4	CANDADO DIELÉCTRICO 74/40 HB75 KD BLANCO	40	75	6,5	20	123	110
58980-5	CANDADO DIELÉCTRICO 74/40 HB75 KD NEGRO	40	75	6,5	20	123	110
83199-7	CANDADO DIELÉCTRICO 74/40 HB75 KD GRIS	40	75	6,5	20	123	110

CANDADOS SAFETY 74 NO CONDUCTOR DE ELECTRICIDAD

El candado 74 es el candado de seguridad insignia de nuestra gama. Los 10 colores diferentes ofrecen variedad suficiente para representar a su organización y evitar equivocaciones. Gracias al uso de lubricantes probados por la FDA y su buena detectabilidad, el 74 también es apto para su uso en la industria alimentaria.



74/40 rojo



74/40 abierto



TECNOLOGÍA Y DETALLES

- Cuerpo de aluminio: muy ligero pero a su vez muy sólido
- Revestimiento de vinilo reforzado para el cuerpo en diez colores distintos
- Cierre automático por presión para una elevada comodidad de uso y con función de retención de llaves para una mayor seguridad
- Cilindro de precisión con 6 pitones
- Aislado y extremadamente resistente al calor: también se puede utilizar en entornos eléctricos.
- Apto para la industria alimentaria gracias al lubricante probado por la FDA y su buena detectabilidad





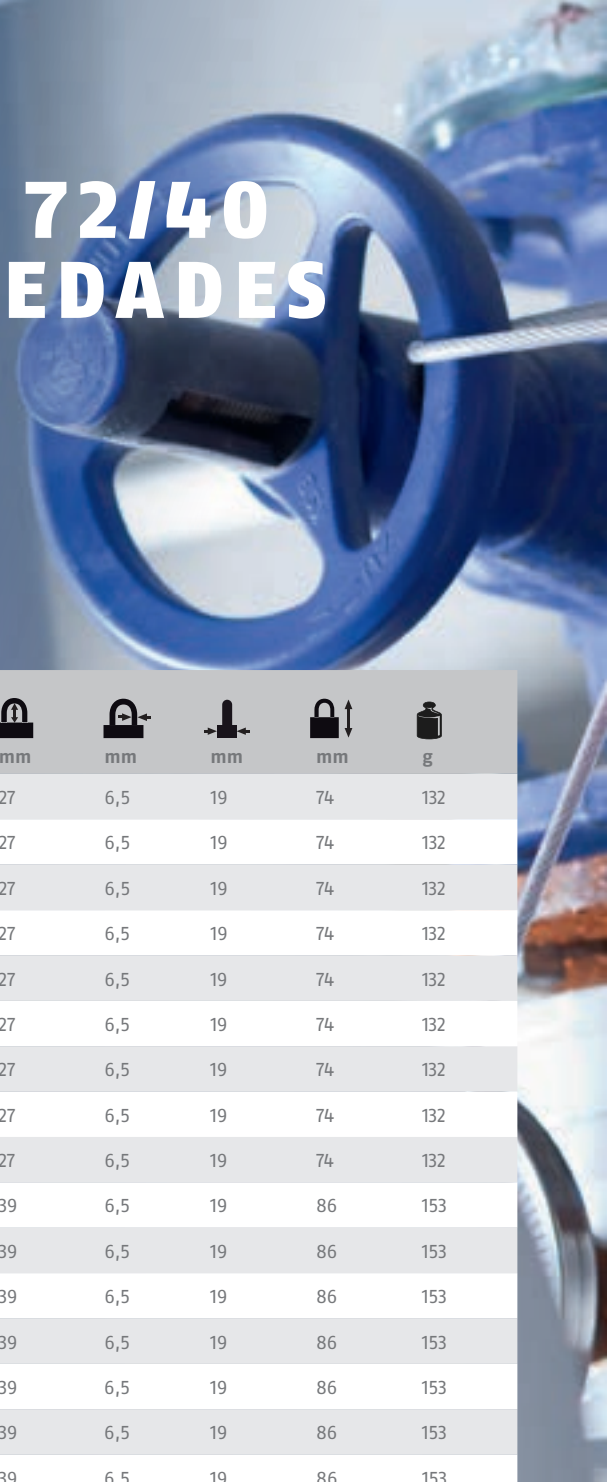

VENTAJAS

No es un candado de plástico convencional – gracias al cuerpo de aluminio, el 74 es mucho más resistente y duradero.

CANDADOS SAFETY 72/40 EXCELENTES PROPIEDADES DE GRABADO

Los 8 intensos colores del 72 garantizan que sean fácilmente reconocibles. Se pueden combinar con la serie 74 en sistemas de cierre, por lo que son la ampliación perfecta para las series de candados Safety.



Código	Nombre	 mm	 mm	 mm	 mm	 mm	 g
43603-1	CANDADO ALUMINIO 72/40 HB26 KD RTN AMARILLO	39	27	6,5	19	74	132
06253-7	CANDADO ALUMINIO 72/40 HB26 KD RTN AZUL	39	27	6,5	19	74	132
06256-8	CANDADO ALUMINIO 72/40 HB26 KD RTN ROJO	39	27	6,5	19	74	132
06257-5	CANDADO ALUMINIO 72/40 HB26 KD RTN NEGRO	39	27	6,5	19	74	132
06279-7	CANDADO ALUMINIO 72/40 HB26 KD RTN PLATA	39	27	6,5	19	74	132
42026-9	CANDADO ALUMINIO 72/40 HB26 KD RTN NARANJO	39	27	6,5	19	74	132
42025-2	CANDADO ALUMINIO 72/40 HB26 KD RTN VERDE	39	27	6,5	19	74	132
83580-3	CANDADO ALUMINIO 72/40 HB26 KD RTN DORADO	39	27	6,5	19	74	132
83581-0	CANDADO ALUMINIO 72/40 HB26 KD RTN MORADO	39	27	6,5	19	74	132
73363-5	CANDADO ALUMINIO 72/40 HB40 KD RTN AMARILLO	39	39	6,5	19	86	153
83586-5	CANDADO ALUMINIO 72/40 HB40 KD RTN VERDE	39	39	6,5	19	86	153
06280-3	CANDADO ALUMINIO 72/40 HB40 KD RTN AZUL	39	39	6,5	19	86	153
06281-0	CANDADO ALUMINIO 72/40 HB40 KD RTN ROJO	39	39	6,5	19	86	153
06282-7	CANDADO ALUMINIO 72/40 HB40 KD RTN PLATA	39	39	6,5	19	86	153
83585-8	CANDADO ALUMINIO 72/40 HB40 KD RTN NARANJO	39	39	6,5	19	86	153
71247-0	CANDADO ALUMINIO 72/40 HB40 KD RTN NEGRO	39	39	6,5	19	86	153
83583-4	CANDADO ALUMINIO 72/40 HB40 KD RTN DORADO	39	39	6,5	19	86	153
83584-1	CANDADO ALUMINIO 72/40 HB40 KD RTN MORADO	39	39	6,5	19	86	153
83582-7	CANDADO ALUMINIO 72/40 HB40 KD RTN CAFÉ	39	39	6,5	19	86	153
06283-4	CANDADO ALUMINIO 72/40 HB75 KD RTN AZUL	39	75	6	19	121	155
06281-4	CANDADO ALUMINIO 72/40 HB75 KD RTN ROJO	39	75	6	19	121	155
06285-8	CANDADO ALUMINIO 72/40 HB75 KD RTN PLATA	39	75	6	19	121	155
83591-9	CANDADO ALUMINIO 72/40 HB75 KD RTN NARANJO	39	75	6	19	121	155
83587-2	CANDADO ALUMINIO 72/40 HB75 KD RTN AMARILLO	39	75	6	19	121	155
80495-3	CANDADO ALUMINIO 72/40 HB75 KD RTN NEGRO	39	75	6	19	121	155
83592-6	CANDADO ALUMINIO 72/40 HB75 KD RTN VERDE	39	75	6	19	121	155
83589-6	CANDADO ALUMINIO 72/40 HB75 KD RTN DORADO	39	75	6	19	121	155
83590-2	CANDADO ALUMINIO 72/40 HB75 KD RTN MORADO	39	75	6	19	121	155
83588-9	CANDADO ALUMINIO 72/40 HB75 KD RTN CAFÉ	39	75	6	19	121	155



72/40 HB26



72/40 HB40



72/40 HB75



TECNOLOGÍA Y DETALLES

- Cuerpo del candado de aluminio anodizado, alta resistencia a la corrosión y a la manipulación de alto tráfico
- Disponible en 8 colores diferentes ●●●●●●●●
- Cierre automático por presión sin llave, presionando el arco hacia abajo
- La capa anódica resistente proporciona una buena protección anticorrosión

VENTAJAS

Los candados de la serie 72/40 son una alternativa a los candados Safety con revestimiento vinílico. Cuerpo anodizado para una buena protección contra la corrosión y colores brillantes, amplia superficie de grabado ofrecen muchas posibilidades de configuración para las distintas exigencias en su negocio.

EL APOYO PERFECTO PARA LA ORGANIZACIÓN – INSTALACIONES DE CIERRE

INSTALACIONES CON LLAVE MAESTRA

¿Por qué una instalación con llave maestra?

Estas instalaciones son necesarias cuando se desea disponer de una llave maestra que pueda abrir todos los candados empleados, por ejemplo, para realizar una apertura de emergencia.

Los sistemas con candados de llave maestra permiten combinar grupos de candados con llaves distintas y candados con llaves iguales, así como combinaciones.

¿Por qué necesitamos algo así?

Una organización cuidadosa de los candados puede salvar vidas.

Un ejemplo:

Los candados de identificación personal, SIEMPRE son de llaves distintas. Es decir, cada empleado tiene su propio candado con su propia llave. Esta llave no entra en los candados de sus compañeros. Los candados de identificación de máquinas se utilizan para protegerlas contra la reconexión de la energía y pueden ser de llaves iguales (KA) o de llaves distintas.

El uso de la llave maestra debe estar regulado claramente. La llave permanece guardada en un lugar seguro (por ejemplo, en una caja fuerte) y solo se utiliza cuando es necesario abrir los candados por razones imprevistas y los trabajadores respectivos están ausentes.

Nuestros expertos le asesorarán para encontrar la solución óptima para usted.



LLAVES GENERALES



LLAVES MAESTRAS

¿POR QUÉ DEBEMOS BLOQUEAR?
ENTÉRATE AQUÍ



CANDADOS DE IDENTIFICACIÓN DE MÁQUINAS

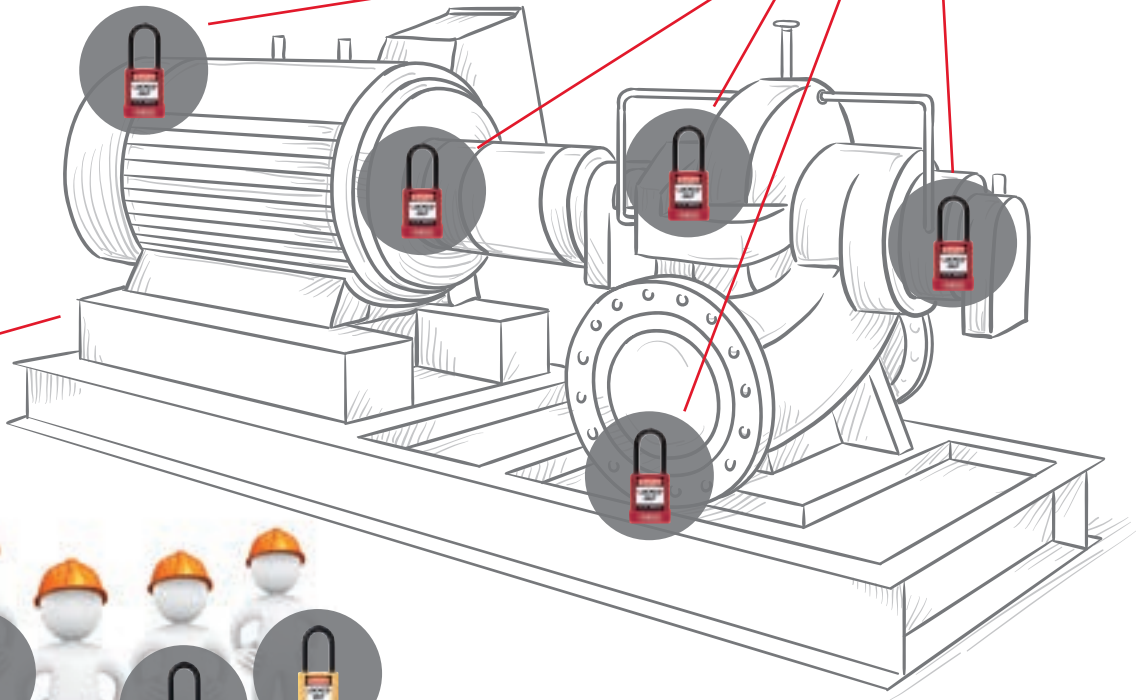

CANDADOS DE IDENTIFICACIÓN PERSONAL

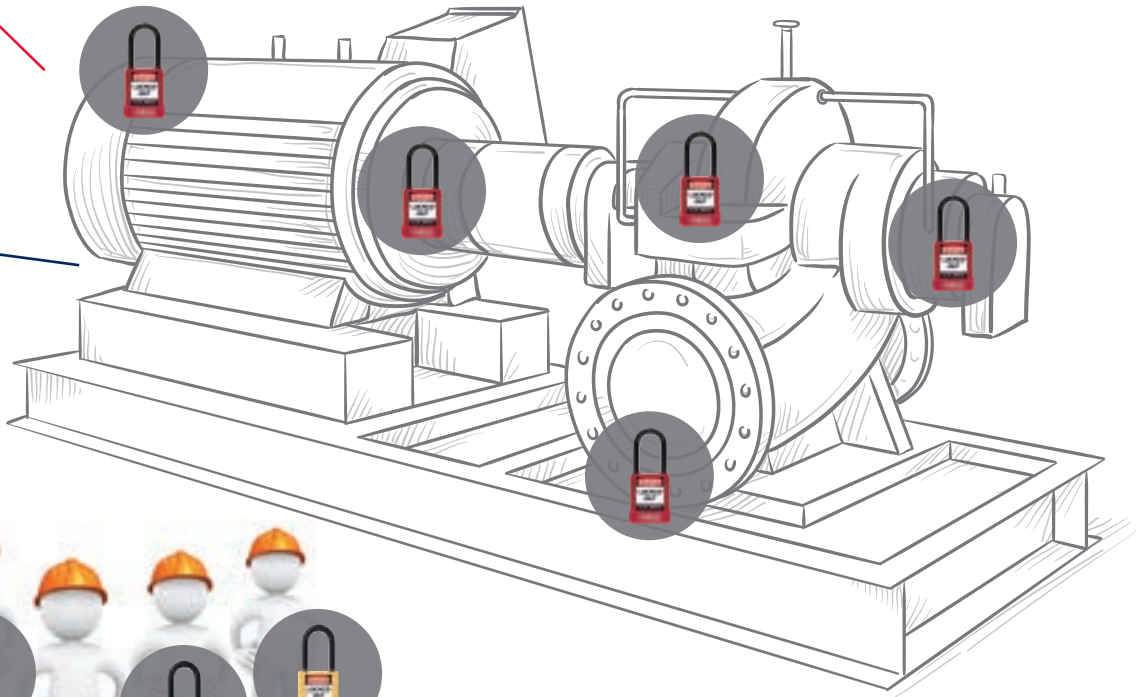



E203
cerrado



E203
abierto



E211



E212



E360



E220



E221



7110



7111

TECNOLOGÍA Y DETALLES

- Materiales de alta calidad: duraderos, resistentes, no conductores
- Fácil aplicación con mecanismo atornillable para una fijación segura (sin herramientas)
- Para candados con diámetro del arco de hasta 7 mm

VENTAJAS

Puede asegurar también los dispositivos con un candado o un bloqueo de cable. De este modo, puede bloquear varios interruptores en serie entre sí.

LOS BLOQUEOS PARA INTERRUPTORES

Los bloqueos para interruptores, pequeños y manejables, son aptos para todos los interruptores. La abertura multifunción de los dispositivos permite asegurar en vertical y en horizontal. Así, es posible bloquear varios interruptores con candados ó un candado de cable.

VIDEO EN USO
ENTÉRATE AQUÍ



Artículo	Descripción del artículo	Código	Puntos de bloqueo	Medidas exteriores				Color
				 mm	 mm	 mm	Profundidad mm	
E203	Bloqueo universal de disyuntor eléctrico para seguros unipolares y multipolares	77795-0	1	5 o 7	53	35	17	rojo
E211	Bloqueo de interruptor dielectrico	41657-6	1	7	76	59	52	rojo
E212	Bloqueo de interruptor dielectrico	64297-5	1	7	96	92	68	rojo
E360	Bloqueo parada de emergencia	97269-0	1					rojo
E220	Bloqueo interrup pin out	38496-7	1	7,5	43	18		rojo
E221	Bloqueo interrup pin in	41657-6	1	7,5	41	18		rojo
7110	Bloqueo electrico zing monopolar	7110	1	7	113		17	rojo
7111	Bloqueo electrico zing multipolar	7111	1	7	113		51	rojo



TECNOLOGÍA Y DETALLES

- El E245 se coloca en el guardamotor, se fija mediante un mecanismo de cierre y se asegura con un candado.
- Para todos los disyuntores para motor con una altura frontal de 45 mm.

VENTAJAS

Con el E245 de ABUS conseguirá mucha más seguridad en cuanto a desconexión eléctrica. Los guardamotores no pueden volver a conectarse.

Con el E245 de ABUS, lo permanente se vuelve genial.

NEW

NOVEDAD EN EL MUNDO DE LOTO. SENCILLA. GENIAL.

El primer bloqueo universal para guardamotores.



E245



H773

Artículo	Descripción del artículo	Código	Medidas exteriores			Color
			mm	mm	Profundidad mm	
E245	Bloqueo para guardamotores·E245	89481-7	57	43	43	rojo/negro
H773	Pinza bloqueo dielectrica	99670-2	107	61		Amarillo

LOS BLOQUEOS PARA VÁLVULAS

Los bloqueos para válvulas de ABUS cubren un amplio abanico de válvulas. Le ofrecemos la solución ideal para cada válvula.



TECNOLOGÍA Y DETALLES

Válvulas de compuerta

- Polipropileno de alta calidad: duradero, resistente, no conductor
- Cinco tamaños: ruedas de maniobra para válvulas de entre 1 y 13 pulgadas
- Los candados se pueden colocar cómodamente gracias al diámetro de los orificios de 9 mm
- Señales de advertencia autoadhesivas en diferentes idiomas

Válvulas de bola

- Diferentes versiones en función del tipo de aplicación y la empuñadura

La solución universal para cualquier válvula

- V500 – para prácticamente todos los tamaños y formas de empuñadura
- Crea un punto de montaje en la empuñadura que se puede asegurar a un punto fijo usando un bloqueo de cable
- Amplio margen de ajuste
- Superficies de contacto de forma especial (con goma en un lado) para un agarre óptimo a la empuñadura de la válvula
- Empuñadura de giro ergonómica para un ajuste rápido
- Intuitivo y fácil de usar

NEW

VENTAJAS

Los productos para la protección de una amplia gama de válvulas permiten asegurarlas de forma rápida.

VIDEO EN USO
ENTÉRATE AQUÍ



V303



V423



V442



V600



V165

Artículo	Denominación del artículo	Código	Puntos de bloqueo	Dimensiones exteriores						Color
				mm	mm	mm	mm	mm	mm	
V303	Bloqueo para válvulas de paso de 1" a 2,5"	00362-2	1	9	121	80	36	22	70	rojo
V305	Bloqueo para válvulas de paso de 2,5" a 5"	00364-6	1	9	185	142	51	31	130	rojo
V307	Bloqueo para válvulas de paso de 5" a 6,5"	00365-3	1	9	225	181	61	42	170	rojo
V310	Bloqueo para válvulas de paso de 6,5" a 10"	00366-0	1	9	319	277	77	55	267	rojo
V313	Bloqueo para válvulas de paso de 10" a 13"	00367-7	1	9	406	364	77	53	350	rojo
V423	Bloqueo para válvulas de bola pequeño de 0,25" a 1", fabricado en metal	00299-1	1	7	90	52	63			rojo
V426	Bloqueo para válvulas de bola grande de 1,25" a 3", fabricado en metal	00300-4	1	7	148	125	122			rojo
V442	Bloqueo para válvulas de bola pequeño, fabricado en plástico	00452-0	1	7	135	104	78			rojo
V448	Bloqueo para válvulas de bola grande, fabricado en plástico	00453-7	1	8	305	221	114			rojo
V600	Bloqueo valvula mariposa grande	97267-6	9		305	102	70			rojo
V165	Bloqueo valvula compuerta ajustable	97492-2	3		183	68	47			rojo

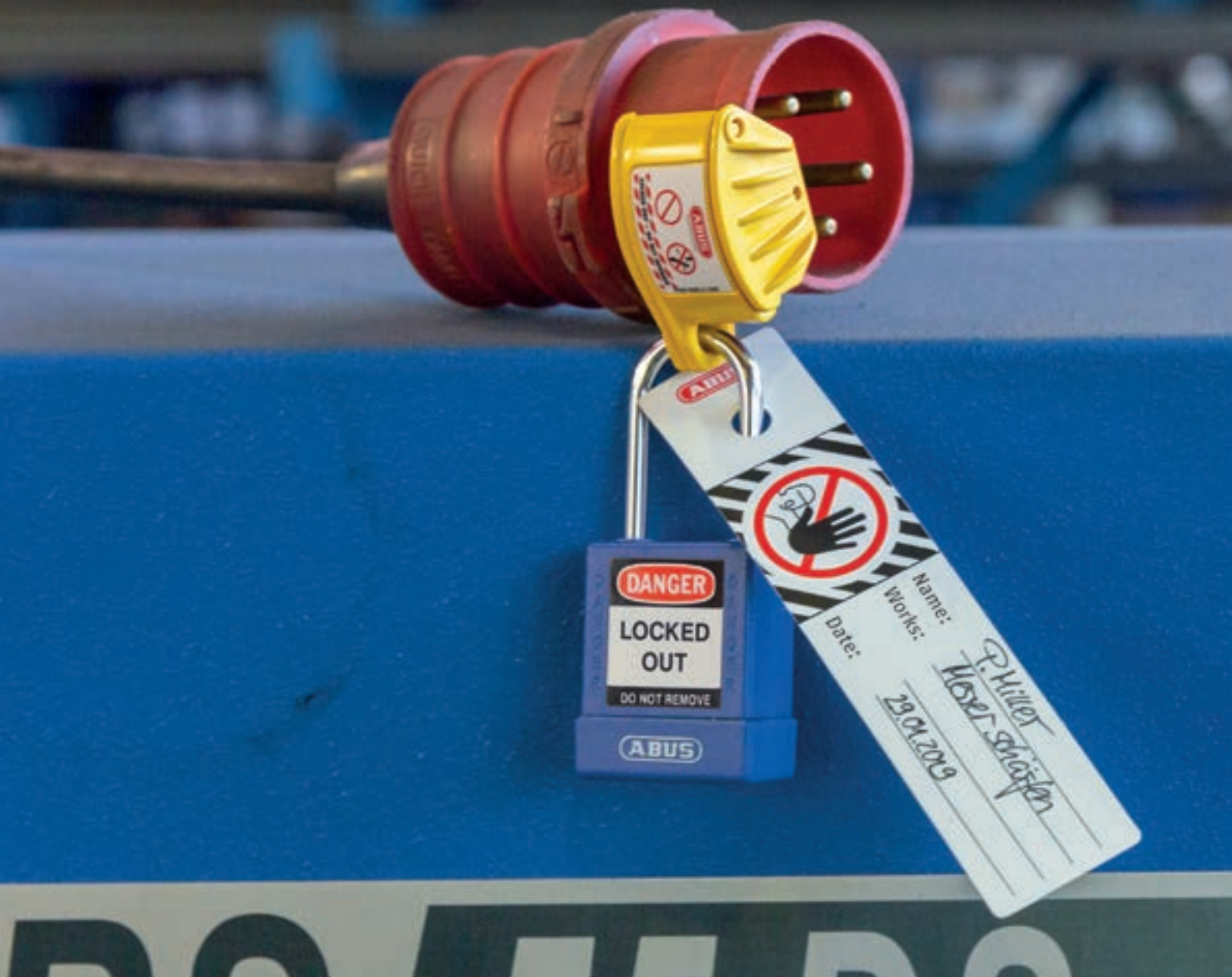

TECNOLOGÍA Y DETALLES

Bloqueos para enchufes

- Dos tamaños: para enchufes comerciales estándar de 110/220 V hasta enchufes de alto voltaje de 550 V (se recomienda comparar las medidas del enchufe y del bloqueo antes de encargar el pedido)
- Pasador de cable a ambos lados para asegurar las conexiones del enchufe
- Para un máximo de cuatro candados con un diámetro del arco de hasta 9 mm

Bloqueo para cilindros de gas

- Polipropileno de alta calidad: duradero, resistente, no conductor
- Para un candado con un diámetro del arco de hasta 9 mm

Bloqueos para enchufes eléctricos

- Bloqueo para enchufes eléctricos
- Disponible en dos tamaños
- Material ligero (poliéster)
- Flexibles, hidrófugas y resistentes al calor y a la suciedad
- Con cierre gracias a la cinta de tracción
- Para candados de hasta 7 mm de diámetro

Bloqueos para enchufes P600

- Para asegurar enchufes de elevada corriente para uso industrial de 16A (3 polos) a 125A (5 polos)
- Para un candado
- Ligero, práctico y compacto

NEW

BLOQUEOS PARA ELEMENTOS ELÉCTRICOS Y CILINDROS DE GAS

La gama de productos ABUS también se está expandiendo en el ámbito de los bloqueos para elementos eléctricos: el nuevo bloqueo para enchufes industriales P600 ahorra espacio, es intuitivo y adecuado para todos los tamaños de enchufes estándar.

VIDEO EN USO
ENTÉRATE AQUÍ



P600



P616



P110



P606

Artículo	Denominación del artículo	Código	Puntos de bloqueo	Dimensiones exteriores				Dimensiones adicionales		Color
				mm	mm	mm	mm	mm	mm	
P110	Bloqueo para enchufes pequeños, hasta 110 V	00450-6	2	9	89	81	51	12	42	rojo
P550	Bloqueo para enchufes grandes	00451-3	4	9	175	116	84	25	74	rojo
P600	Bloqueo para enchufes de alta tensión universal 16 – 32 A (3 polos) y 60 – 125 A (5 polos)	85033-2	1	7	55	39	27			amarillo
P606	Bloqueo para válvulas de gas	00449-0	1	9	159	132	88	78	139	rojo
P616	Bloqueo para consola pequeño	86524-4	1	7	450	160	160			rojo
P625	Bloqueo para consola grande	86525-1	1	7	450	250	250			rojo

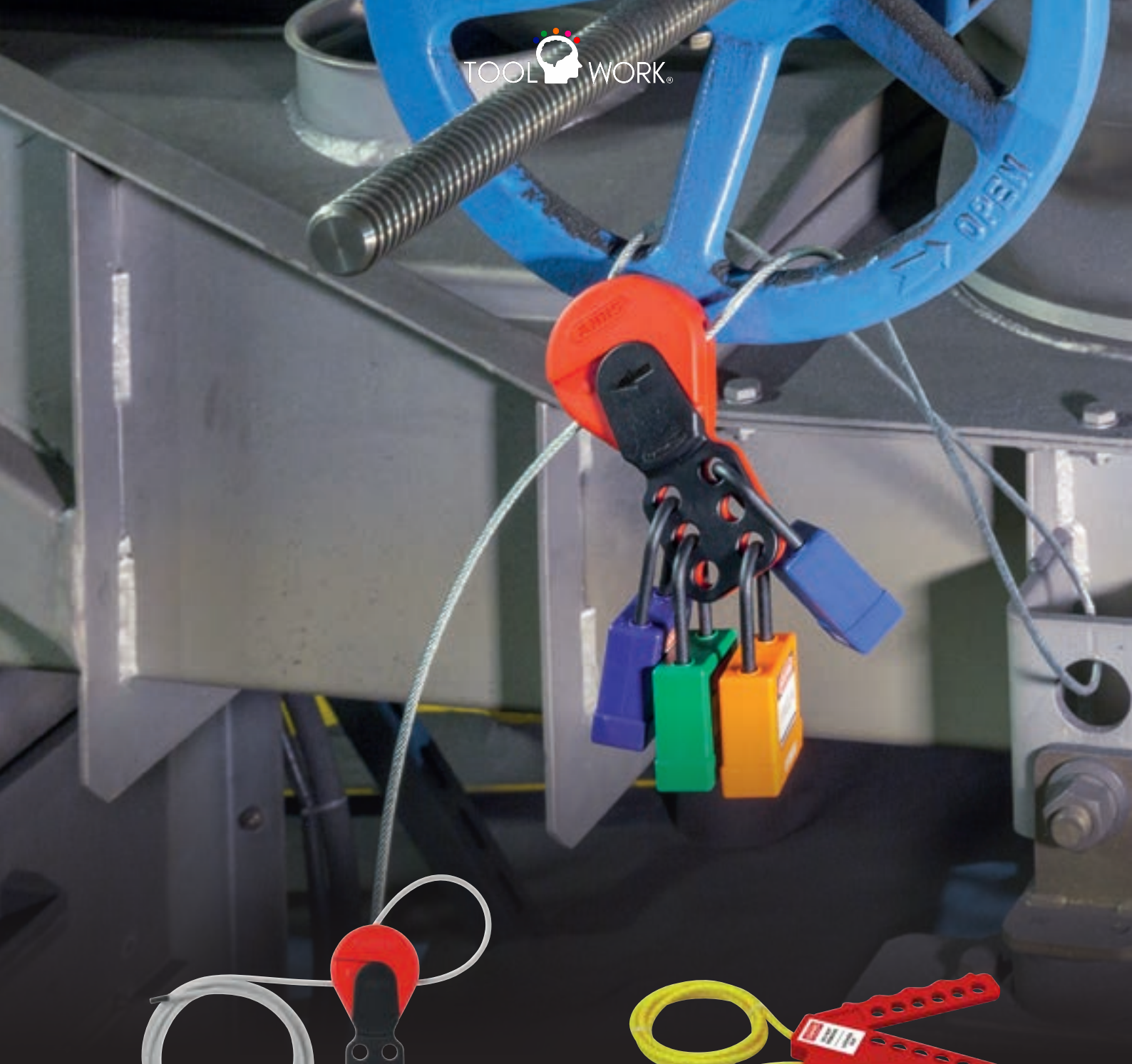

C503



7245

TECNOLOGÍA Y DETALLES

Bloqueo universal para cables Safelex™

- Diseño intuitivo y fácil de utilizar
- Mecanismo de sujeción patentado para fijar el cable de forma segura
- Retensionable incluso en posición de cerrado
- Cable aislado de metal o de plástico, disponible en diferentes longitudes y, en caso necesario, intercambiable
- La versión de nailon es especialmente adecuada para zonas eléctricas
- Para un máximo de seis candados

Bloqueo estándar para cables

- Diseño intuitivo y fácil de utilizar
- Cable metálico aislado e intercambiable de diferentes longitudes
- El cable de nailon se puede acortar con poco esfuerzo
- Para un máximo de seis candados

VENTAJAS

¿No encuentra ningún bloqueo adecuado? Sí, con los bloqueos universales podrá asegurar todo lo que no tiene una solución especial.

LA SOLUCIÓN UNIVERSAL DE BLOQUEOS DE CABLES

Con los bloqueos de cables, es posible bloquear las fuentes de energía más variadas. Desde un volante manual a válvulas de bola. Estos bloqueos son adecuados para casi todos los bloqueos mecánicos.

VIDEO EN USO ▶
ENTÉRATE AQUÍ



Artículo	Denominación del artículo	Código	Dimensiones exteriores			Dimensiones adicionales		Color		
			Puntos de bloqueo	Diámetro del arco en mm	 mm	 mm	 mm		 cm	 Ømm
C503	Cable de bloqueo ajustable Safelex™ con 1 m de cable de acero con revestimiento	00347-9	6	9	128	61	26	100	4,1	rojo/negro
C506	Cable de bloqueo ajustable Safelex™ con 2 m de cable de acero con revestimiento	00348-6	6	9	128	61	26	200	4,1	rojo/negro
C509	Cable de bloqueo ajustable Safelex™ con 3 m de cable de acero con revestimiento	00349-3	6	9	128	61	26	300	4,1	rojo/negro
C515	Cable de bloqueo ajustable Safelex™ con 5 m de cable de acero con revestimiento	00353-0	6	9	128	61	26	500	4,1	rojo/negro
7245	Cable de bloqueo estandar de nylon 1 metro	7245	6	7	150	50	25	100		rojo/amarillo

VIDEO EN USO
ENTÉRATE AQUÍ



7109



H712



H751



H770



H773

TECNOLOGÍA Y DETALLES

- Para un máximo de seis candados
- Materiales de alta calidad para diferentes aplicaciones
- Modelo de metal disponible en dos tamaños; modelo de acero disponible opcionalmente con refuerzos transversales para una protección extra

VENTAJAS

Si es necesario colocar más de un candado, entonces es adecuado usar un bloqueo múltiple. Los bloqueos para interruptores principales convierten un punto de montaje en seis.

PINZAS DE BLOQUEO, ELEMENTO INDISPENSABLE EN LA SEGURIDAD INDUSTRIAL

Para poder ofrecerle la solución adecuada en cada ámbito de aplicación, ABUS ofrece pinzas de todo tipo para su máxima seguridad, aluminio, acero y dieléctricas en 1 y 1,5 pulgadas.



Artículo	Denominación del artículo	Código	Puntos de bloqueo	Dimensiones exteriores				Color
				 Ø mm	 mm	 mm	 mm	
H701	Bloqueo para interruptores principales pequeño, 1", de chapa de acero	35766-4	6	9	115	45	10	rojo
H702	Bloqueo para interruptores principales grande, 1,5", de chapa de acero	35768-8	6	9	128	60	10	rojo
H711	Bloqueo para interruptores principales pequeño, 1", de chapa de acero con refuerzos	33551-8	6	9	118	45	12	rojo
H712	Bloqueo para interruptores principales pequeño, 1,5", de chapa de acero con refuerzos	33552-5	6	9	131	60	12	rojo
H751	Bloqueo para interruptores principales pequeño, de aluminio	00302-8	6	9	112	40	10	rojo
H752	Bloqueo para interruptores principales grande, de aluminio	00340-0	6	9	124	50	10	rojo
H770	Bloqueos para interruptores principales de plástico, no conductor	00346-2	6	9	177	44	12	señal
H773	Pinza bloqueo dieléctrica	99670-2	4	7	108	61		amarillo
7108	Pinza bloqueo dieléctrico 1 pulgadas	58031-1	6	9	111			rojo
7109	Pinza bloqueo dieléctrico 7109 1 1/2 pulgadas	58032-8	6	9	126			rojo

SAFETY REDBOX™ – PARA LA ORGANIZACIÓN EFICIENTE DE LOCKOUT EN GRUPO

La Safety Red Box™ es una herramienta excelente para el mantenimiento de equipos: en ella se pueden guardar todas las llaves de los bloqueos durante el periodo de mantenimiento. Además, también podrá guardar los candados de las máquinas cuando no los necesite. Con el soporte de pared adjunto, podrá definir un punto fijo en cada instalación y tendrá a su alcance todos los candados de máquinas necesarios.



VIDEO EN USO
ENTÉRATE AQUÍ



LOCKOUT EN GRUPO

La finalidad de los procesos de lockout en grupo es separar los candados de identificación personal de los candados adicionales de las máquinas. Los candados personales son para los empleados y se utilizan para indicar la persona encargada de los trabajos de mantenimiento o de reparación. Los candados de identificación de las máquinas se utilizan para inhabilitar de forma efectiva la conexión de energía de las máquinas e instalaciones.

Con el sistema de bloqueo en grupo, las llaves de los candados de identificación de las máquinas se guardan bajo llave dentro de la SAFETY REDBOX™. Cada trabajador involucrado puede asegurarse colgando su candado personal en la SAFETY REDBOX™. De esta manera, las llaves permanecen guardadas de forma segura para la apertura posterior de los candados de las máquinas, hasta que el último trabajador retira su candado.

Esto le permite comprobar directamente quién continúa trabajando en la instalación. Gracias al soporte de pared, la SAFETY REDBOX™ ofrece una elevada seguridad de procesos.

TECNOLOGÍA Y DETALLES

- Ligero y estable
- Asa plegable ergonómica y compacta
- Diseño optimizado para una mejor visión del interior.
- Mecanismo de cierre de la tapa innovador y seguro
- Soporte de pared patentado para un punto de referencia fijo y, por tanto, una organización eficiente y más segura del lockout grupal

VENTAJAS

La estación de candados SAFETY REDBOX™ es la solución óptima gracias a su asa de transporte ergonómica y su gran visibilidad del interior. Permite bloquear hasta con 12 candados.



Soporte de pared SAFETY REDBOX™

SAFETY REDBOX™



7299Y-UN

Artículo	Denominación del artículo	Código	Puntos de bloqueo	Diámetro del arco en mm	Dimensiones exteriores			Color
					mm	mm	mm	
B835	SAFETY REDBOX™: Estación de candados y bloqueos	00298-4	12	7	240	174	94	rojo
B835WB	Soporte de pared de recambio para B835 SAFETY REDBOX™	77771-4			174	40	20	rojo
7299Y-UN	Caja de bloqueo amarilla	7299Y-UN	12	7	228	158	101	amarillo



TECNOLOGÍA Y DETALLES

- Fabricadas en papel sintético muy resistente de polipropileno
- Con campos de rotulación en la parte trasera
- Disponibles en dos tamaños y cinco idiomas
- Caja con cierre y con un orificio de 9 mm para poder engancharlo
- Según la directriz de marcado ASR A1.3 artículo 3.3. y artículo 5/5.1 párrafo 6,8,9 DIN EN ISO 7010

VENTAJAS

Estas etiquetas de alta visibilidad se pueden colocar en todos los candados. En función del tipo de rotulador usado, las etiquetas son permanentes o bien lavables. Así, puede borrar el texto si es necesario y volver a usar las etiquetas.



TAGOUT – LAS TARJETAS DE BLOQUEO E IDENTIFICACIÓN

En ABUS ponemos a disposición una amplia gama de tarjetas de bloqueo, pack de 100 unidades, 10 unidades, vinilo reutilizable y autolaminables para que pueda proteger su fotografía: puede escribir notas y advertencias en las etiquetas o bien el nombre de un trabajador o de un departamento.



T150



7022



7351

Artículo	Denominación del artículo	Código	Contenido	Dimensiones de las ETIQUETAS		Dimensiones caja DISPENSADORA			Color
				mm	mm	Largo en mm	Ancho en mm	Fondo en mm	
T150 alemán	Etiquetas LOTO grandes en español 100 unid.	77798-1	100 etiquetas	146	76	149	78	29	blanco
T150 francés	Etiquetas LOTO grandes en español 10 unid.	77802-5	100 etiquetas	146	76	149	78	29	blanco
T150 inglés	7351	77801-8	100 etiquetas	146	76	149	78	29	blanco
T150 español	7022	78299-2	100 etiquetas	146	76	149	78	29	blanco
T150 sueco	Etiquetas LOTO grandes en sueco en la Dispenser-Box	77803-2	100 etiquetas	146	76	149	78	29	blanco
7022	Tarjeta de bloqueo zing	7022	10	146	76				
7351	Tarjeta de bloqueo autolaminable	7351		1465	76			29	blanco



CANDADOS ANTICORROSIVOS

Candados 100% inoxidable: todos los componentes del candado están fabricados con materiales no corrosivos.

Este candado es especial para climas extremos o ambientes corrosivos



41/40



70AL/45



70IB/45 HB63



75IB/40



180IB/50

Artículo	Denominación del artículo	Código	 mm	 mm	 mm	 mm	 mm	 mm	Peso Kg
41/40 KD	Candado acero laminado azul	06376-3	44	60	26	20	7	214	
41/40 KD	Candado acero laminado rojo	30547-4	44	60	26	20	7	214	
70AL/45	Candado vinilo amarillo	49969-2	49	73	28	24	8	127	
70IB/45 HB63	Candado vinilo azul	35835-7	112	73	28	63	8	210	
75IB/40	Candado laton marine	28639-1	40	64	16	23	6,5	179	
180IB/50	Candado laton con clave	32074-3	55	75	25	25	8	165	
46275-7	Cadena de fijacion candado bloqueo	46275-7							



LOCKPOINT – EL SISTEMA DE ALMACENAMIENTO

El acceso directo a todos los materiales y documentos necesarios supone un reto para cualquier empresa. La solución: flexible, modificable, ampliable – el ABUS LockPoint. Gracias al expositor opcional, el LockPoint siempre está donde lo necesita, directamente junto a su instalación. Fabricado en acero macizo, es excelente para usarlo en entornos industriales.



LockPoint SingleWall | 82629

LOCKPOINT SINGLEWALL

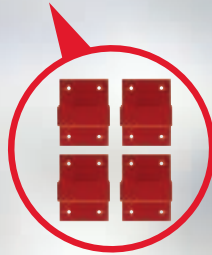

incl. fijación mural

Nominado a:



LOCKPOINT

- + Soporte de pared, pies o ruedas dobles (indicar la versión al hacer el pedido)

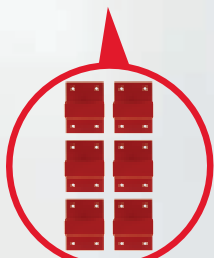

Fijación a la pared | 77944



LockPoint pie RL | 77952



Expositor LockPoint con ruedas dobles | 77963

TECNOLOGÍA Y DETALLES

- Sistema modular para almacenar los candados y bloqueos de lockout/tagout
- Solución de almacenamiento de metal, robusta, duradera y fácil de limpiar
- Diseño personalizado de cada LockPoint según las necesidades del cliente
- dos tamaños diferentes en 3 versiones
- Se puede combinar con documentaciones, instrucciones de trabajos, procedimientos de permisos de trabajo y procesos de grupo
- Cumplimiento de la regla de los 60 segundos, según la cual todos los materiales deben estar disponibles en un minuto

VENTAJAS

El diseño modular del LockPoint de ABUS permite configurar todos los entornos de trabajo de forma eficiente en cuanto a lockout/tagout. Tiene la posibilidad de instalar barras de sujeción para candados, cestas con separadores opcionales, o soportes para documentos. Así, el LockPoint se convertirá en su centro de seguridad personal.

Artículo	Descripción	Combinable	EAN 4003318
LOCKPOINT ●			
Kit básico LockPoint	Consta de: Pared perforada de 2 piezas, soporte lateral de 2 piezas, 1 elemento indicador "LockPoint", 1 carpeta "LockPoint", 1 barra de sujeción para un total de hasta 20 candados	●	77966
+ VERSIÓN (Importante: indicar kit básico al seleccionar el LockPoint)			
Fijación mural LockPoint	Kit de 6 soportes de pared, incl. tornillos para LockPoint	●	77944
Kit de patas LockPoint RL, 2 piezas	Kit de 2 patas de apoyo D/I para LockPoint	●	77952
Bastidor LockPoint con ruedas dobles	Bastidor con ruedas de 2 piezas para LockPoint	●	77963
LOCKPOINT SINGLEWALL ●			
Kit básico LockPoint SingleWall	Consta de: Pared perforada de 1 pieza, soporte lateral de 2 piezas, 1 adhesivo "LockPoint" 1 barra de sujeción de candados, 4 soportes de pared con tornillos	●	82629
+ OPCIÓN NIVEL PRODUCTO			
Barra LockPoint de sujeción de candados	Soporte para un total de hasta 20 candados, altura ajustable	●●	77947
Cesto LockPoint	Contenedor de productos (cesto interior y exterior)	●	77948
Divisor para cestos LockPoint de 40 cm	Contenedor de productos subdividido	●	77949
Cesto LockPoint para SingleWall	Contenedor de productos (la mitad de profundidad para SingleWall)	●	82625
+ OPCIÓN NIVEL DE ORGANIZACIÓN			
Fundas para documentos LockPoint DIN A4	Kit de 10 fundas extraíbles para documentos tamaño DIN A4 (5 azules, 5 rojas)	●●	77953
Soporte LockPoint para fundas de documentos	Soporte para un total de hasta 10 fundas de documentos	●●	77964
Superficie de escritura LockPoint DIN A4	Soporte para escritura ajustable en altura, DIN A4	●	77946
Soporte para bloqueos de interruptores principales (eurocódigo)	Enganches para guardar bloqueos de interruptores principales, como el H701, etc.	●●	28246
Soporte para etiquetas LOTO	Soporte LockPoint para cajas dispensadoras de etiquetas LOTO	●●	86796

ABUS TRAININGSTOWER



La TrainingsTower de ABUS permite realizar capacitaciones prácticas sobre lockout/tagout. Resulta idónea para capacitaciones anuales, cursos de capacitación complementaria o formaciones generales, por ejemplo, para empresas externas.

La TrainingsTower de ABUS ofrece la posibilidad de representar tanto un procedimiento de LoTo sencillo como uno complejo. Para ello, se incorporan puntos de energía eléctricos y mecánicos.

Así, las formaciones pueden realizarse correctamente al margen de la producción y fabricación en curso.

La ABUS TrainingsTower ya está disponible para usted, le asesoraremos con mucho gusto.



Parte delantera de la Trainingstower



Parte trasera de la Trainingstower

SERVICIO DE COPIADO

Código	Descripción
SERVC072N	Copiado y paletas series 24, 34, 72 llave normal



- Serie 41
- Serie 72
- Serie 74

SERVICIO DE IGUALADO (KA)

Código	Descripción
SERVKA72N	Igualación KA series 24rk, 34, 72 llave normal



- Serie 41
- Serie 72
- Serie 74



SERVICIO DE AMAESTRADO (MK)

Código	Descripción
SERVMK72N	Amaestramiento MK series 24rk, 34, 72 llave normal



- Serie 41
- Serie 72
- Serie 74



SERVICIO DE GRABADO LÁSER

Código	Descripción
SERVGR1LI	Grabado 1 línea láser
SERVGR2LI	Grabado 2 líneas láser
SERVGR3LI	Grabado 3 líneas láser
SERVGR4LI	Grabado 4 líneas láser
SERVGRLOG	Grabado logo láser



